



COMPANY PROFILE & *GAMME DE PRODUITS*

Trioliet. Le meilleur mélange.

**“Si les vaches
sont contentes,
nous le sommes
aussi”**

 Walter Truitman | Producteur laitier



LE PLUS GRAND CHOIX DE MÉLANGEUSES

En tant que spécialiste haut de gamme de techniques de distribution de fourrages, Trioliet propose la gamme la plus complète de robots d'alimentation et de mélangeuses tractées, stationnaires et automotrices. Nous disposons d'une solution adaptée pour chaque éleveur et situation commerciale et ce, partout dans le monde.

- Pag. 4** Savoir-faire d'alimentation
- Pag. 10** Qualité et innovation
- Pag. 18** Responsabilité sociale des entreprises
- Pag. 24** Caractéristiques uniques mélangeuses Trioliet
- Pag. 26** Gamme de produits
- Pag. 42** Service et l'entretien
- Pag. 44** Au sujet de Trioliet
- Pag. 46** Trioliet réseau de vente et contact



Les performances et la santé de vos vaches reposent sur une alimentation rationnée et équilibrée quotidienne. Il est donc essentiel de se focaliser sur une bonne qualité de mélange et une optimisation de la gestion des fourrages. Cependant, nous sommes conscients que cette tâche peut s'avérer chronophage. C'est dans cet esprit que Trioliet vous accompagne dans ce défi. Nos systèmes d'alimentation sont conçus pour que vous puissiez préparer, sans effort supplémentaire, les meilleures rations issues de votre exploitation.

Afin de pouvoir vous proposer la solution la plus adaptée à vos besoins, nous vous accompagnons dans le choix du système d'alimentation qui convient à votre situation personnelle. Forts de plus de 65 ans d'expérience, nous connaissons vos attentes, nous vous proposons le meilleur pour vous et vos animaux et nous nous permettons d'affirmer que nous nous y connaissons en fourrage.



UN SAVOIR FAIRE INCONTESTABLE DANS LA DISTRIBUTION DE FOURRAGES





**- Pour les vaches,
il faut une ration
bien équilibrée,
tous les jours**





ÉVITER LE COMPORTEMENT SÉLECTIF

Un phénomène bien connu de nombreuses exploitations laitières est l'habitude qu'ont les vaches de remuer leur mufler dans la ration pour tenter d'en retirer ce qu'elles préfèrent. Une habitude qui peut s'avérer problématique. En effet, l'éleveur de bétail laitier passe beaucoup de temps à déterminer la meilleure ration, mais ce comportement des vaches fait que les principales composantes restent à la barre de fourrage au lieu d'être mangées. Avec toutes les conséquences que cela implique : une moins bonne efficacité alimentaire, une acidification de la panse et des problèmes de santé. Mais comment éviter

que les vaches sélectionnent la nourriture à l'auge? La réponse est simple : en mélangeant les composantes de manière optimale.

Le producteur de lait Bert Versteeg, accompagné de son épouse Anja et de son fils Robert, travaille sur leur exploitation composée de 120 vaches laitières et 60 jeunes bovins. L'année dernière, Bert Versteeg a appris par l'un de nos collaborateurs, que la sélection de nourriture à l'auge pouvait encore être réduite davantage, et ce, alors que le rendement était des plus satisfaisants : 27 kg de lait par vache et par jour. Ce fut le début d'une période enrichissante qui a permis à l'éleveur d'acquiescer de nouvelles

L'ORDRE DE CHARGEMENT EST IMPORTANT

Bert Versteeg | Producteur laitier

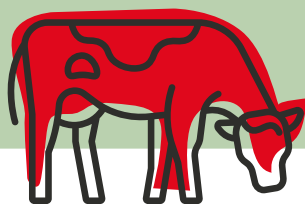

120 vaches laitières

connaissances et de nouvelles habitudes. Bert Versteeg : « Le fourrage m'avait l'air bien mélangé, mais mon référent Trioliet n'était pas encore satisfait. Les vaches parvenaient encore de toute évidence à sélectionner. »

Pour permettre ce mélange homogène du fourrage, l'ordre de chargement a notamment été modifié. Au lieu de charger d'abord le concentré, Bert Versteeg commence désormais par remplir la mélangeuse d'herbe. Bert Versteeg : « Je charge d'abord l'herbe ensilée et ensuite une partie du maïs. Je laisse ensuite mélanger un petit quart d'heure, après quoi j'ajoute l'eau et le concentré. » Comme on commence par charger dans la cuve de mélange une herbe ayant une structure riche avec un peu de maïs, les deux vis assurent un meilleur traitement du fourrage compact, et les couteaux-vis ont une action plus efficace. Ce n'est que lorsque l'herbe est bien coupée et détachée que les composantes fines du concentré sont ajoutées. Bert Versteeg : « Grâce au nouvel ordre de chargement, la ration se mélange beaucoup mieux et le tracteur doit fournir moins de puissance. »



Retrouvez plus de témoignages sur notre blog

www.trioliet.fr/fr/articles

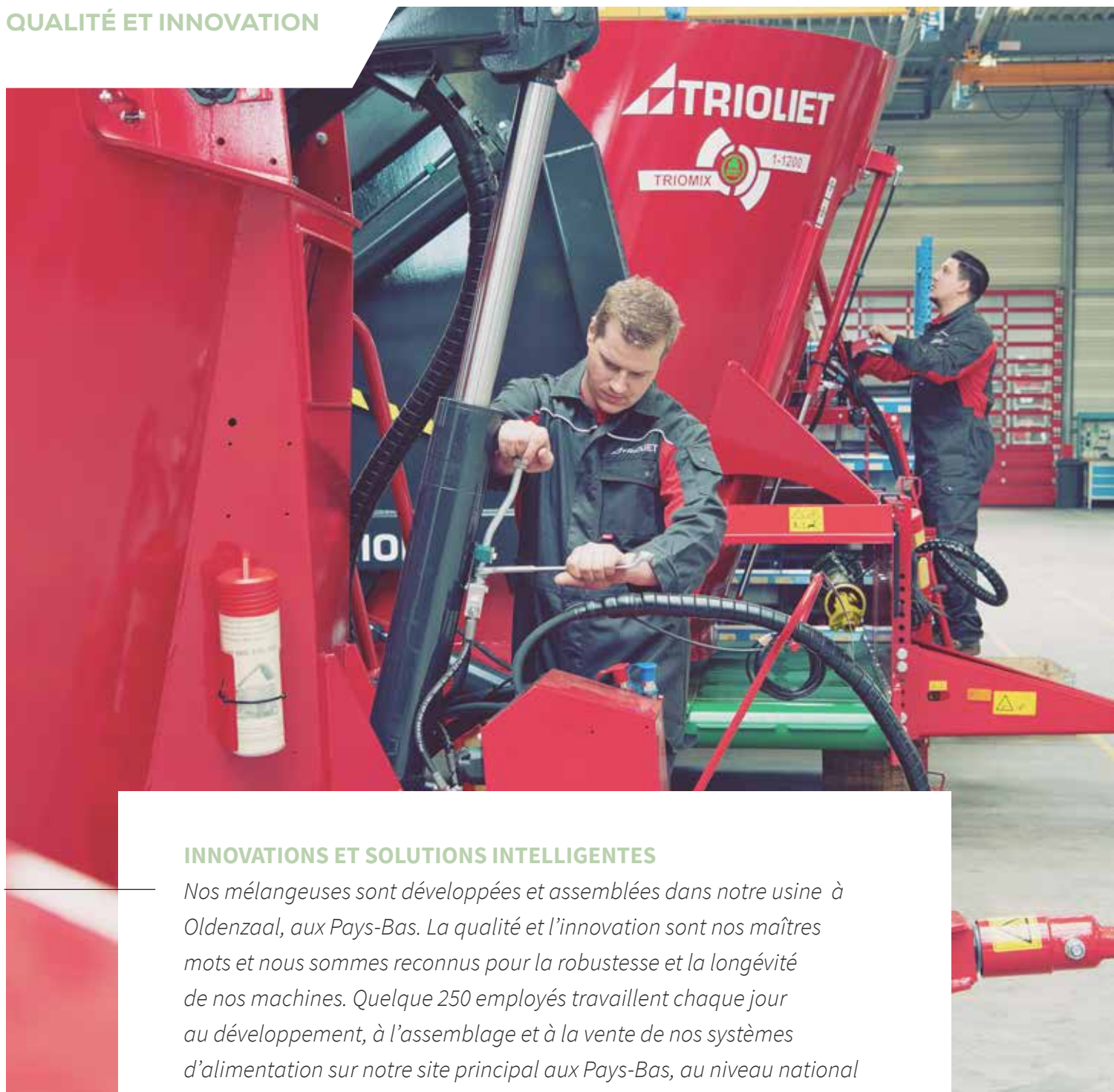

INNOVATIONS ET SOLUTIONS INTELLIGENTES

Nos mélangeuses sont développées et assemblées dans notre usine à Oldenzaal, aux Pays-Bas. La qualité et l'innovation sont nos maîtres mots et nous sommes reconnus pour la robustesse et la longévité de nos machines. Quelque 250 employés travaillent chaque jour au développement, à l'assemblage et à la vente de nos systèmes d'alimentation sur notre site principal aux Pays-Bas, au niveau national et à l'étranger.

En choisissant Trioliet, vous avez l'assurance d'un produit de qualité. Nous excellons dans l'ingéniosité technique et possédons pas moins de soixante brevets à notre nom. Notre département R&D est formé d'ingénieurs hautement qualifiés en génie mécanique, mais ont tous également une affinité avec le secteur agricole. Cette double compétence nous permet aujourd'hui de développer de nouvelles machines à partir de l'essentiel, votre point de vue et vos besoins. De plus, les nouvelles machines sont hautement vérifiées et testées avant leurs mises en production.



TU TE SENS DANS
TOUT LA CULTURE
D'UNE ENTREPRISE
FAMILIALE FIÈRE





85 % de nos machines sont exportées à travers 50 pays dans le monde et nous les retrouvons notamment en Allemagne, aux États-Unis, au Mexique, en Uruguay, au Chili, en Arabie Saoudite, en France, en Irlande, en Chine, en Norvège, en Russie et en Australie.

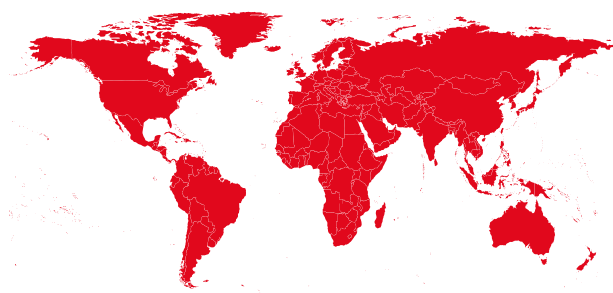

**- Avec nos machines,
des millions de
vaches sont nourries
chaque jour dans le
monde entier**





Turbobuster désileuse

QUELQUES INVENTIONS UNIQUES DE TRIOLIET :

DÉSILEUSE TU

La désileuse TU telle que nous la connaissons aujourd'hui a été développée pour la première fois par Trioliet dans les années 80. L'aspect révolutionnaire de cette machine, résulte en son cadre de coupe en forme de U, capable de découper un grand bloc de fourrage en une unique fois. Cette robuste désileuse constitue toujours une véritable force dans de nombreuses exploitations agricoles.

CUVE DE MÉLANGE « DUAL FLOW »

Grâce à la conception innovante de la cuve de mélange des mélangeuses Trioliet pourvues de 2 ou 3 vis de mélange, le fourrage est mélangé à la fois verticalement et horizontalement, selon le principe du « Dual Flow ». La forme particulière de la vis de mélange Twin Stream pousse le fourrage vers le haut (verticalement) et la pesanteur assure par la suite que le fourrage retombe. La cuve mélangeuse est dotée de triangles brevetés permettant au fourrage d'être transporté dans toute la cuve. Ce principe « Dual Flow » garantit un mélange parfait, ce qui empêche les vaches de trier les meilleurs éléments.

BORD D'USURE

Dans la mélangeuse, la pression exercée sur la paroi est plus forte au fond de la cuve de mélange. C'est pourquoi nous avons équipé la cuve de mélange d'acier plus épais et d'une grande résistance à l'usure à cet endroit précis. Ce bord d'usure unique assure donc davantage de stabilité et une durée de vie plus longue.

VIS TWIN STREAM

Les vis de Trioliet, de forme élancée, sont en proportion optimale avec la cuve de mélange. C'est grâce à cette forme unique, que nous obtenons de meilleurs résultats pour le mélange ; même pour de petites quantités de fourrage.

COUTEAUX-VIS TRIOFORM

Les couteaux-vis Trioliet présentent également une forme unique. Les lames s'auto-affûtent et économisent du carburant grâce à leur conception aérodynamique. A noter qu'il est important que les couteaux-vis soient en bon état, pour une double raison : Non seulement des lames bien aiguisées mélangent de manière plus optimale mais requièrent également une puissance moindre. Cela accroît ainsi leur durée de vie et permet d'économiser du carburant. Il est donc essentiel de contrôler régulièrement si les lames sont encore en bon état. Afin d'obtenir une ration mélangée optimale, il est important de contrôler les positions des lames sur la vis. Les positions auxquelles les couteaux-vis doivent être montés dépendent de la composition de la ration et du type de mélangeuse.



Vis Twin Stream

CADRE DE COUPE UNIVERSEL

Le cadre de coupe universel de nos machines autochargeuses nécessite peu de puissance. Il consomme donc moins de carburant que n'importe quel autre système de désilage. Par ailleurs, le cadre de coupe Trioliet ne modifie pas la structure du fourrage, il n'est donc pas aéré comme c'est le cas avec une fraise. De plus, la paroi d'ensilage reste lisse et fermée après le désilage. Ceci empêche l'oxygène de pénétrer dans le mélange et permet ainsi de maintenir la qualité du fourrage.

SHIFTRONIC

Le Shiftronic est un boîtier réducteur qui change de vitesse automatiquement, de manière optimale, selon le besoin en puissance. Cela évite toute surcharge du système d'entraînement tant pour la mélangeuse que pour le tracteur et permet donc d'économiser du carburant, et ce, de manière entièrement automatique.

LA TRIOTRAC PEUT REEMPLACER PLUSIEURS MACHINES POUR NOURRIR LES VACHES

La Triotrak est une automotrice avec la plus grande capacité de désilage du monde





- Trioliet veut contribuer à un meilleur climat de vie pour les êtres humains et les animaux



TRIOLIET SOUTIENT LES FAMILLES AFRICAINES GRÂCE AU MICROFINANCEMENT DE VACHES

Trioliet et la fondation Farm Friends collaborent au projet « Cow Lease » (Location de vaches) afin d'améliorer la vie des éleveurs en Afrique. Grâce au financement des vaches qui sont ensuite achetées à tempérament par des agriculteurs africains, les deux organisations espèrent dynamiser la position économique des familles africaines.

Pour l'agriculteur africain, posséder une vache est précieux. Elle fournit du lait, du fumier et constitue ainsi une réserve financière. Le lait est un aliment de grande qualité et constitue un excellent complément alimentaire, en particulier pour les enfants. En Afrique, les exploitations agricoles se composent généralement de familles avec une ou deux vaches et, contrairement à ici, ce sont souvent les femmes qui gèrent l'entreprise. Dans le cadre du projet

« Cow Lease », les agricultrices empruntent de l'argent pour une vache gestante qui est mise à disposition par la fondation Farm Friends. La fondation transmet son expérience et son expertise en matière d'élevage aux éleveurs et leur donne notamment des conseils qui leur permettent d'augmenter leur production de lait. De plus, ils reçoivent des conseils sur la façon de subvenir à leurs besoins. En Tanzanie, 2 500 agriculteurs ont ainsi déjà reçu de l'aide. Ils subviennent à présent seuls à leurs besoins et n'ont plus besoin de Farm Friends. Robert Liet, directeur de Trioliet : « Nous soutenons pleinement cette initiative qui a pour but de stimuler l'économie locale et d'aider en même temps les familles à générer des revenus. Il s'agit d'un merveilleux projet qui nous permet d'apporter nos connaissances en matière d'alimentation. »

ENTREPRISE DURABLE

Tout ce que nous concevons et produisons vise à servir l'agriculteur. Une optimisation du travail, des économies de temps et de carburant, un bétail en bonne santé et une qualité de mélange optimale sont quelques-uns des domaines sur lesquels nous mettons l'accent. Naturellement, nous tenons compte de l'environnement et du cadre de vie.

Nous décernons le Green Label aux produits qui contribuent de manière significative au développement durable. C'est de cette manière que le réducteur Shiftronic permet d'économiser du carburant, que le cadre de coupe Trioliet et le système d'injection d'eau réduisent la poussière de nos pailleuses. Vous pouvez reconnaître la marque Green Label à l'autocollant vert sur la machine.



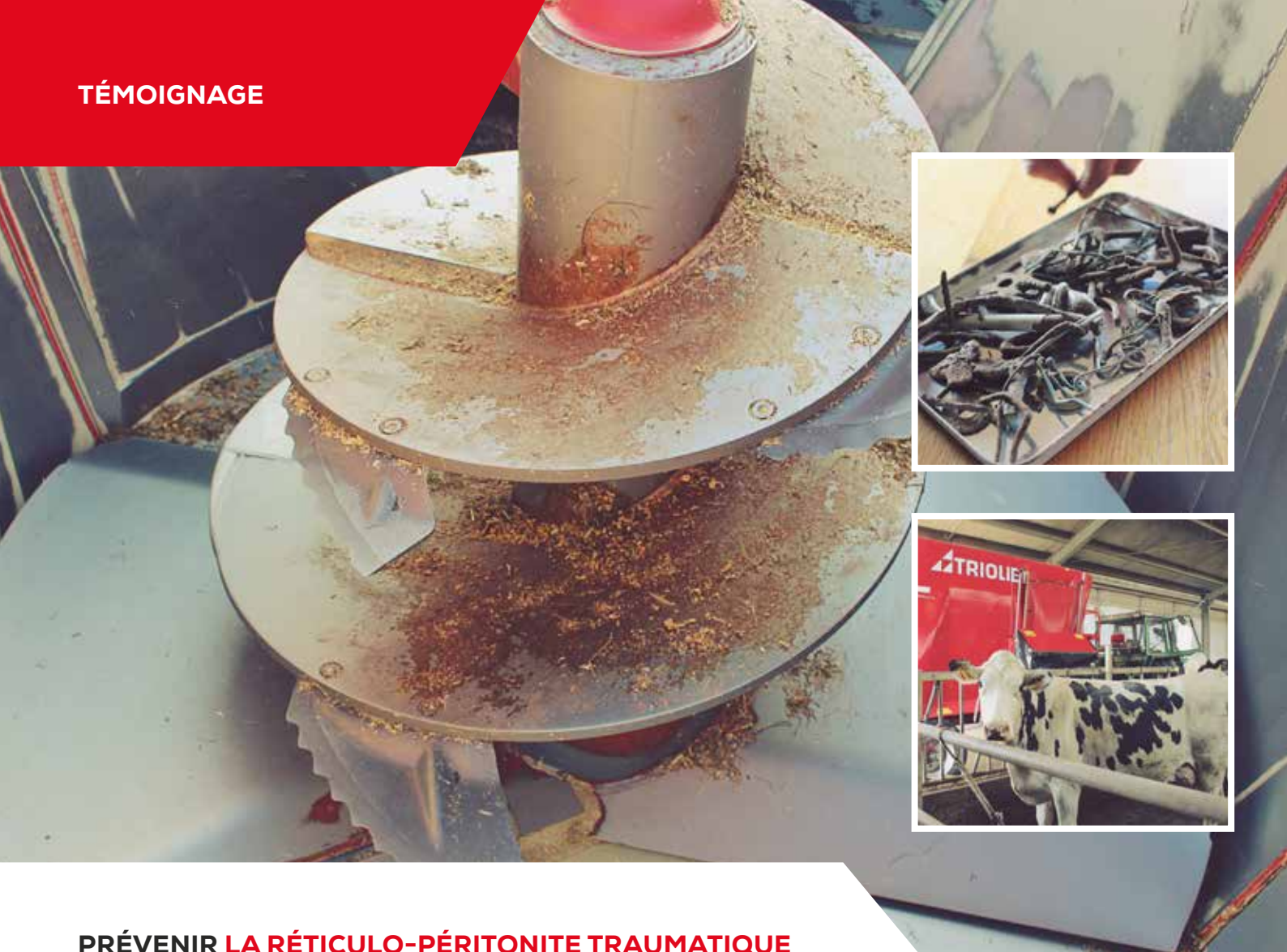

PRÉVENIR LA RÉTICULO-PÉRITONITE TRAUMATIQUE

*D'après les estimations aux Pays-Bas, 12 000 vaches se blessent chaque année en ingérant des déchets qui se trouvaient dans leur fourrage. Parmi celles-ci, 4 000 vaches succombent à la suite d'une réticulo-péritonite traumatique. L'Université de Wageningen a entrepris des recherches sur les effets des déchets et en a conclu que les producteurs de lait dépensaient environ 14 millions d'euros par an à cause de cette maladie : traitement de cette dernière, morts et diminution de la production laitière. * Cependant, il existe une solution que peu de producteurs de lait connaissent : placer des aimants dans les mélangeuses.*

AIMANT SUR LA VIS

Pim Lenferink, producteur de lait, sait que les aimants peuvent éviter beaucoup de souffrances. Depuis l'année dernière, il nourrit ses 135 vaches laitières à l'aide

d'une mélangeuse Trioliet dotée d'aimants sur vis. Son concessionnaire lui a expliqué l'intérêt et les bienfaits de placer des aimants sur les vis. Depuis il utilise cette technique et est loin de regretter cet achat.

Depuis, il étale ses plus belles « prises » sur la table de la cuisine et sort parfois des objets des plus surprenants. On y trouve des clous, du fil barbelé et des vis, mais également des objets métalliques, parfois indéterminés. Certains ont des bords très aiguisés et font la taille d'un stylo à bille. Vous pouvez imaginer que ces objets pourraient causer beaucoup de dégâts dans le système digestif d'une vache. Pim Lenferink nous confie alors : « Nous avons déjà rassemblé une trentaine d'objets après un mois. Chaque jour, nous enlevons de la ferraille coupante de l'aimant. Nous étions si impressionnés que nous avons directement fait installer un aimant sur la deuxième vis. »

LES OISEAUX PEUVENT ÊTRE L'UNE DES CAUSES

Nous ignorons toujours comment ces objets métalliques se retrouvent dans le fourrage. Pim explique : « Il peut s'agir de déchets provenant des écoliers et des automobilistes qui passent par là. Mais on a déjà entendu que les corneilles ramassent ce genre d'objets pour construire leur nid, puis les laissent tomber lorsqu'ils sont trop lourds. Quoi qu'il en soit, cette collection ne ment pas. Auparavant, je n'étais pas non plus au courant des conséquences que pouvaient entraîner ces objets. Cependant, je ne peux imaginer que les autres producteurs de lait filtrent tous les objets contondants lors de l'ensilage. On considère souvent que les objets coupants se trouvent dans l'ensilage d'herbe. Mais que devons-nous penser des aliments additionnels ainsi que des balles de foin et de paille ?

Récemment, M. Lenferink a fait une découverte remarquable. Les aimants étaient recouverts d'une couche très épaisse de débris métalliques : des particules métalliques très fines, qui provenaient très probablement d'une des portions de concentré acheté. Pim explique : « Ces débris ne causent aucun dégât immédiatement observable, mais ne devraient pas se trouver dans le mélange. Sans l'utilisation de l'aimant, nous n'aurions pas pu les retirer et révèle ainsi la véritable utilité d'avoir recouru à ces derniers. Selon moi, ils devraient être inclus d'office dans toutes les mélangeuses. Cela permet d'épargner beaucoup de souffrance animale. »



Retrouvez plus de témoignages sur notre blog :

www.trioliet.fr/fr/articles

UN AIMANT DANS LES MÉLANGEUSES POUR ÉVITER DES SOUFFRANCES ANIMALES

Pim Lenferink | Producteur laitier

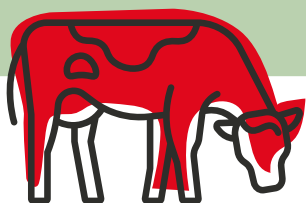

135 vaches laitières





A photograph of a red tractor in a field. In the foreground, there is a large pile of brown hay. To the left, the head of a black cow is visible. The background shows green trees and foliage, slightly out of focus. The text is overlaid on the right side of the image.

**La ration -
a un grand impact
sur l'efficacité
alimentaire
et la santé
générale
du troupeau**

CARACTÉRISTIQUES UNIQUES DES MÉLANGEUSES TRIOLIET

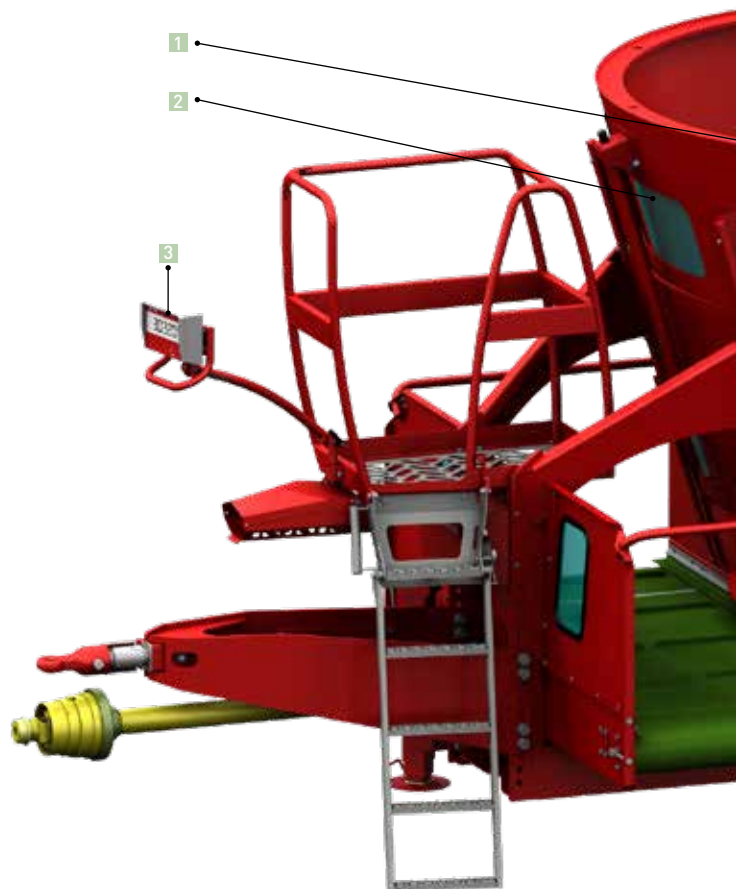

1 'Dual Flow' pour les Solomix à 2 ou 3 vis verticales | Dans l'intérieur de la cuve, il y a des triangles asymétriques pour créer une circulation obligée du fourrage en direction horizontale pour une meilleure qualité de mélange (100% homogène) et un mélange plus rapide. La forme et position sont brevetée et il n'y a pas des 'angles morts' dans la cuve!

2 Visibilité optimale | Un grand hublot sur la plupart des modèles Solomix garantit une très bonne visibilité pendant le mélange.

3 Système de pesage intégré à trois points ! | Le pesée électronique Triotronic comporte de série trois cellules de charge: 1 dans le timon et 2 sur l'essieu. Chaque cellule de charge est équipé avec 2 jauges de contrainte pour un pesage très précis. L'indicateur est simple à prendre en main, waterproof et très solide.

4 Colonne de vis et roulements | Grande distance entre les roulements pour une stabilité optimale.

- Roulement du haut.
- Roulement conique sans entretien.
- Roulement de glissade en bas qui réprime toutes les contraintes r adiales.
- Colonne de vis fixée sur le fond dans laquelle pousse l'arbre d'entraînement : maintient maximum pour s appuyer les contraintes latérales.
- Poids du mélange supporté par le châssis donc moins de contraintes mécaniques sur le (s) boitier(s) d'entraînement.

RÉGARDEZ AUSSI NOTRE VIDÉO:

"COMMENT OPTIMISER MA MÉLANGEUSE" SUR
TRIOLIET.FR



5 Cuve soudée directement à un châssis intégré | Le châssis en forme 'U' est soudé au fond de la cuve qui répriment toutes les contraintes du vis. En plus, le châssis 'intégrale' garantit une grande stabilité de la machine.

6 Couteaux de vis 'Trioform' : faible puissance nécessaire | Les couteaux sur la vis sont très solide grâce à une forme spéciale et brevetée. Les couteaux sont positionné horizontalement pour une meilleure qualité de coupe. Les couteaux sont fixés sans plaque de support ce qui réduit la puissance nécessaire.

7 La construction de vis | Les vis 'Twin Stream' sont soudée 'de manière imbriquée' : une construction très solide et il y a moins d'usure des soudages.

8 Twin Stream vis verticale : mélange et distribution rapide et homogène | La forme des vis Twin Stream sont toujours adaptée à les dimensions et volume de la cuve pour créer un mélange rapide et homogène. Les deux racleurs en bas garantissent un mélange et distribution plus rapide et plus régulière.

9 Bord d'usure au fond de la paroi pour une meilleure stabilité et durée de vie plus longue | Épaisseur de 10 à 15 mm (selon modèle), hauteur : 10 cm. Positionné au fond de la paroi où la pression par la vis (l'usure de la paroi) est le plus haute.

10 S355 JR (St. 52) | La cuve et les vis sont fabriquées en acier S355 JR (St. 52).

MÉLANGEUSES SOLOMIX

Mélangeuses avec 1, 2 ou 3 vis verticales



Solomix 2

Nous proposons une vaste gamme de mélangeuses. Notre série Solomix se compose de plus de deux cents déclinaisons différentes. Nous sommes convaincus que vous saurez trouver parmi cette large gamme, la vôtre !

Nos mélangeuses se déclinent en différentes tailles, avec une capacité allant de 5 à 52 m³. Selon la capacité, la mélangeuse dispose de 1, 2 ou 3 vis Twin Stream.

La conception unique de la cuve de mélange des machines à 2 et 3 vis permet au fourrage d'être transporté aussi bien à la verticale qu'à l'horizontale à travers la cuve, ce que l'on appelle le principe « Dual Flow ». En conséquence, les différentes sortes de fourrage sont extrêmement bien mélangées.



Solomix 1



Solomix 3



VOUS POUVEZ CHOISIR ENTRE PLUSIEURS UNITÉS DE DISTRIBUTION:

- ▶ *B: Tapis latéral*
- ▶ *K: Chaîne de rallonge*
- ▶ *C: Chaîne de rallonge chromée avec déplacement latéral*
- ▶ *S: Chaîne de rallonge avec chaîne élévatrice escamotable pour l'alimentation dans des auges*
- ▶ *ZK: Trappes de distribution*

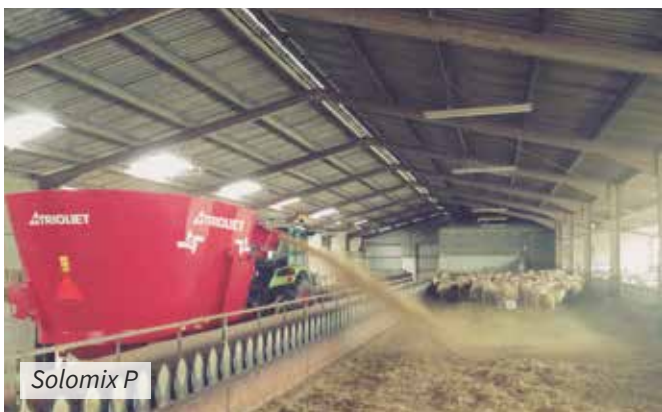

Solomix P

Naturellement, la capacité et l'unité de dosage qui vous conviennent le mieux dépendent du contexte de votre entreprise. La taille de votre bâtiment est également déterminante. Par exemple, la mélangeuse la plus étroite mesure 2,14 m de large et la plus basse mesure 2,12 m de haut.

OPTIONS ET SOUHAITS

Plusieurs options sont disponibles, comme une pailleuse, un anneau à foin ou un aimant. N'hésitez pas à vous renseigner sur ces différentes possibilités.

DÉSILEUSES ET DISTRIBUTRICES

Désileuses à autochargements



Masterkam

Vous ne voulez pas nécessairement mélanger, mais voulez transporter de manière efficace le fourrage depuis le silo jusqu'au bâtiment ? Alors l'une de nos désileuses distributrices constitue une excellente alternative.

Nos désileuses distributrices sont des machines de fourrage compactes, à chargement automatique, qui ne mélangent pas. Il en existe plusieurs types ; avec un cadre de coupe en forme de U, un tablier de coupe, un tablier à griffe ou une plateforme de chargement. Des machines manœuvrables qui vous aideront à simplifier le processus d'alimentation et à amener le fourrage depuis le silo vers le bâtiment sans déversement de matériaux.

Saviez-vous que Trioliet est l'inventeur de la désileuse en forme de U ?



UKW



Turbobuster

MÉLANGEUSES AUTOCHARGEUSES

Mélangeuses désileuses avec système de coupe



Nous proposons plusieurs types de mélangeuses à auto-chargement dans notre catalogue. Vous avez le choix entre un système à chargement automatique avec une lame de coupe active ou une lame de découpe fixe. Par ailleurs, une autochargeuse est également disponible avec un tablier à griffe ou une plateforme de chargement.

Les systèmes de désilage de nos autochargeuses consomment beaucoup moins de carburant que les autochargeuses équipées d'un système à fraise. La structure du fourrage est aussi conservée.

- ▶ *Gigant avec tablier de coupe ou tablier à griffe*
- ▶ *Triomix avec cadre de coupe dynamique ou lame de découpe fixe*
- ▶ *Vertifeed à plateforme de chargement*

L'avantage d'une autochargeuse est qu'elle ne nécessite aucun appareil de chargement supplémentaire pour le déchargement et le chargement.



MÉLANGEUSES AUTOMOTRICES

Système de coupe unique



Triotrak

Vous investissez beaucoup de temps et d'énergie à ensiler le fourrage grossier. Il est dès lors important de maintenir la qualité du fourrage. La méthode de désilage revêt donc une importance capitale dans ce contexte.

Grâce à une mélangeuse automotrice telle que la Smartrac G et T(S) ou la Triotrak, vous n'avez besoin ni d'appareils de chargement ni de tracteur pour nourrir le bétail. Ces mélangeuses sont équipées d'un système de chargement à coupe ou de découpe. Le système de désilage Trioliet ne modifie pas la structure du fourrage de sorte que les valeurs nutritives soit maintenues, contrairement à un système à fraise qui détériore la structure du fourrage.

Notre gamme comprend des mélangeuses automotrices de 12 à 24 m³. Le Triotrak est l'automotrice ayant la capacité de charge la plus élevée au monde. Elle traite environ 1 500 kg d'herbe et 3 000 kg de maïs à la minute. Le système de coupe et de chargement Triotrak crée une paroi d'ensilage



Smartrac

parfaitement droite. Le bras de chargement télescopique peut être positionné jusqu'à une hauteur de six mètres et permet ainsi de découper le silo de manière parfaitement rectiligne. Ceci évite que le mélange ne se réchauffe et assure qu'il n'y ait pratiquement pas de perte d'éléments nutritifs. Le système de chargement permet de charger rapidement et avec précision tous les types de fourrage, y compris les balles rondes et les bottes carrées.



Triotrak

Ainsi, si vous estimez qu'il est important de disposer d'une bonne structure de fourrage et que vous souhaitez travailler rapidement, nos mélangeuses automotrices sont faites pour vous.



Smartrak

SYSTÈMES ET ROBOTS D'ALIMENTATION AUTOMATIQUES

Un large choix de robots d'alimentation



Triomatic WP 2 300

Vous attachez une grande importance à une alimentation précise, à une planification efficace et au bien-être de vos animaux ? Alors le robot d'alimentation automatique Triomatic est fait pour vous.

Grâce à nos quatre types de cuisines d'alimentation et trois types de robots d'alimentation, nous disposons de plus de douze systèmes d'alimentation automatique dans notre gamme. Vous avez le choix entre un robot d'alimentation suspendu ou sur roue et une cuisine d'alimentation pour les composants séparés, pour les blocs ou pour les balles rondes. Certaines cuisines d'alimentation possèdent une capacité de stockage de cinq jours. Les modifications des rations peuvent également être effectuées facilement à l'aide d'un smartphone, d'une tablette ou d'un PC.



Triomatic T40



Triomatic T40



Triomatic T30



Vous souhaitez en savoir davantage sur le robot d'alimentation automatique Triomatic ? Pour les témoignages d'utilisateurs et des vidéos, rendez-vous sur www.robotdalimentation.fr

MÉLANGEUSES STATIONNAIRES POUR FOURRAGE ENSILÉ

Mélangeuses à poste fixe de 7 à 52m³



Solomix 3 STAT

Mélanger à un endroit fixe.

Les mélangeuses stationnaires ont l'avantage de fonctionner à l'électricité, ce qui vous permet de faire des économies de carburant.

Dans les grandes exploitations où les sites de fourrage sont répartis sur une grande surface, il peut être avantageux de mélanger les aliments à un endroit central et de les distribuer à l'aide de distributrices.

Une mélangeuse stationnaire peut cependant être une solution pour les plus petites entreprises, préférant l'alimentation par un système à tapis ou qui n'ont pas suffisamment de place pour une mélangeuse dans le couloir d'alimentation. Nous proposons des mélangeuses stationnaires d'une capacité de 7 à 52 m³.



Solomix 1 STAT

MÉLANGEUSES STATIONNAIRES POUR BIOGAZ

Mélangeuses a poste fixe pour la méthanisation



Solomix 3 Biogas

Notre Mélangeuses stationnaires pour Biogaz sont disponibles avec une capacité de 10 à 80 m³

Estimez-vous important d'utiliser des sources d'énergie alternatives ? Vous envisagez peut-être alors d'acheter une installation de biogaz pour produire de l'énergie.

L'utilisation de sources d'énergie alternatives devient de plus en plus importante. Grâce à une installation de biogaz, le fumier peut être transformé en biogaz, qui est ensuite utilisé comme combustible dans les centrales de cogénération ou converti en gaz vert.

Grâce à une installation de biogaz vous emprunterez une voie propre et scientifique vers la production et l'approvisionnement en électricité. Nos mélangeuses verticales sont idéales pour l'ajout de matières solides. Nous offrons une gamme complète de mélangeuses stationnaires comme systèmes d'apport pour les digesteurs de biogaz, disponibles avec une capacité de 10 à 80 m³.



Revêtement Triocot

RATION TFM TRACKER ET SYSTÈMES DE PESAGE TRIOTRONIC

Maîtrisez vos coûts d'alimentation



Triotronic 7600T

Une ration équilibrée est le secret d'un cheptel en bonne santé et d'une production de haute qualité. L'astuce consiste à composer la meilleure ration possible chaque jour, comme la théorie le prévoit.

Un programme de gestion de l'alimentation compare la ration souhaitée avec ce qui a réellement été distribué. En tant qu'éleveur, ces données vous permettent de voir précisément où se situe la différence et donc où des améliorations peuvent être apportées. Vous découvrirez des informations sur les coûts du fourrage grossier et du concentré par rapport à la production. Vous pouvez ensuite utiliser ces informations pour effectuer des ajustements ciblés et ainsi distribuer une ration plus précise. Plus de 4 % des coûts alimentaires peuvent ainsi être économisés quotidiennement.

Les différents fourrages, les rations, les groupes d'animaux et les informations sur la mélangeuse sont introduits dans l'ordinateur et peuvent ensuite être transmis vers l'ordinateur de pesage de la mélangeuse via une clé USB ou par Wi-Fi. Vous voyez en un clin d'œil la quantité réelle de fourrage chargée et distribuée par rapport à la ration planifiée et vous connaissez



Triomaster S





Nourrir plus précis

l'ingestion exacte de matière sèche par vache. Grâce à cette vision globale, vous pourrez procéder à des ajustements en temps réel. Notre programme comporte trois programmes de gestion de l'alimentation. Nous proposons des progiciels spécifiques pour les producteurs laitiers, les exploitations de bétail à viande et les travailleurs agricoles indépendants. Ces trois progiciels apportent une solution globale pour le contrôle des coûts d'alimentation tout en améliorant l'efficacité alimentaire et la production laitière. Le TFM Tracker™ Dairy (pour le bétail laitier) est disponible depuis une version de base jusqu'à une version PRO+ et est simple à mettre à jour.

LE SYSTÈME DE PESAGE EST INDISPENSABLE

Un système de pesage est indispensable pour pouvoir charger les bonnes quantités de fourrage. Pour une précision maximale, notre système de pesage Triotronic est équipé de trois pesons, dont deux montés sur les essieux de roues et un sur le timon d'attelage. Le poids peut être lu soit à partir des indicateurs de pesage sur la mélangeuse, soit en combinaison avec l'ordinateur de pesage programmable Triotronic 7600T, soit sans fil via une application ou via Cab Control dans la cabine du véhicule de chargement.



LA CAPACITÉ ET LA QUALITÉ DU MÉLANGE ONT ÉTÉ DÉTERMINANTES

Cock Verweij est producteur de lait et de fromages. Il dirige avec ses deux frères l'entreprise familiale. Les 400 vaches laitières permettent à l'exploitation Verweij de produire près de 10 000 kg de Gouda par semaine.

Lors de la construction d'un nouveau bâtiment en 2014, M. Verweij a opté pour un robot d'alimentation. Cock Verweij : « Les performances du Triomatic ont été déterminantes. Nous nourrissons les vaches laitières 18 fois et les autres groupes 12 fois par jour. Sans robot d'alimentation, nous devrions engager du personnel supplémentaire. Mais même dans ce cas, nous ne serions pas aussi flexibles

qu'aujourd'hui. Auparavant, la ration était distribuée à l'aide d'une mélangeuse en 4 repas, ce qui nous prenait environ six heures par jour. A présent, notre tâche se résume à remplir la cuisine d'alimentation, ce qui nous prend 12 heures par semaine, y compris pour les activités liées aux silos et aux adaptations de la ration.

Pendant le week-end, la distribution se poursuit sans intervention extérieure. Verweij : « Cela accroît fortement notre flexibilité et nous permet, grâce au temps gagné, de nous consacrer à d'autres activités. La possibilité d'adapter facilement la distribution, en fonction des conditions climatiques, par exemple, constitue un autre avantage ; S'il fait très chaud pendant la journée, nous réglons les ordres

GRÂCE AUX BONS RÉSULTATS DU MÉLANGE, NOUS UTILISONS À PRÉSENT BIEN MOINS DE CONCENTRÉ QU'AVANT

Cock Verweij | Producteur de lait et fromagerie

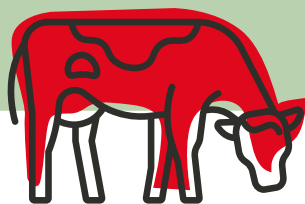

400 vaches laitières

d'alimentation de façon à servir une quantité de fourrage moins importante. Si les températures se sont rafraîchies en soirée, il est possible d'activer une quantité plus élevée ou un ordre d'alimentation supplémentaire. Nous pouvons ainsi nous adapter de manière optimale aux circonstances et aux besoins de nos animaux. »

De par le fractionnement des repas, le fourrage ainsi frais, apporte davantage de nutriments aux ruminants. Une alimentation plus fréquente, mais également plus structurée, favorise une meilleure rumination et digestion pour les vaches. En outre, grâce à une distribution de fourrage plusieurs fois par jour, un plus grand calme règne dans l'étable. « Depuis que nous distribuons avec le robot Triomatic, le bâtiment est calme et l'efficacité du fourrage a fortement augmenté. Les vaches ne peuvent pas trier les ingrédients du fait du mélange très homogène du robot. Le rendement en est alors augmenté et permet de diminuer les achats de concentré pour une production laitière supérieure.



Retrouvez plus de témoignages
sur www.robotdalimentation.fr





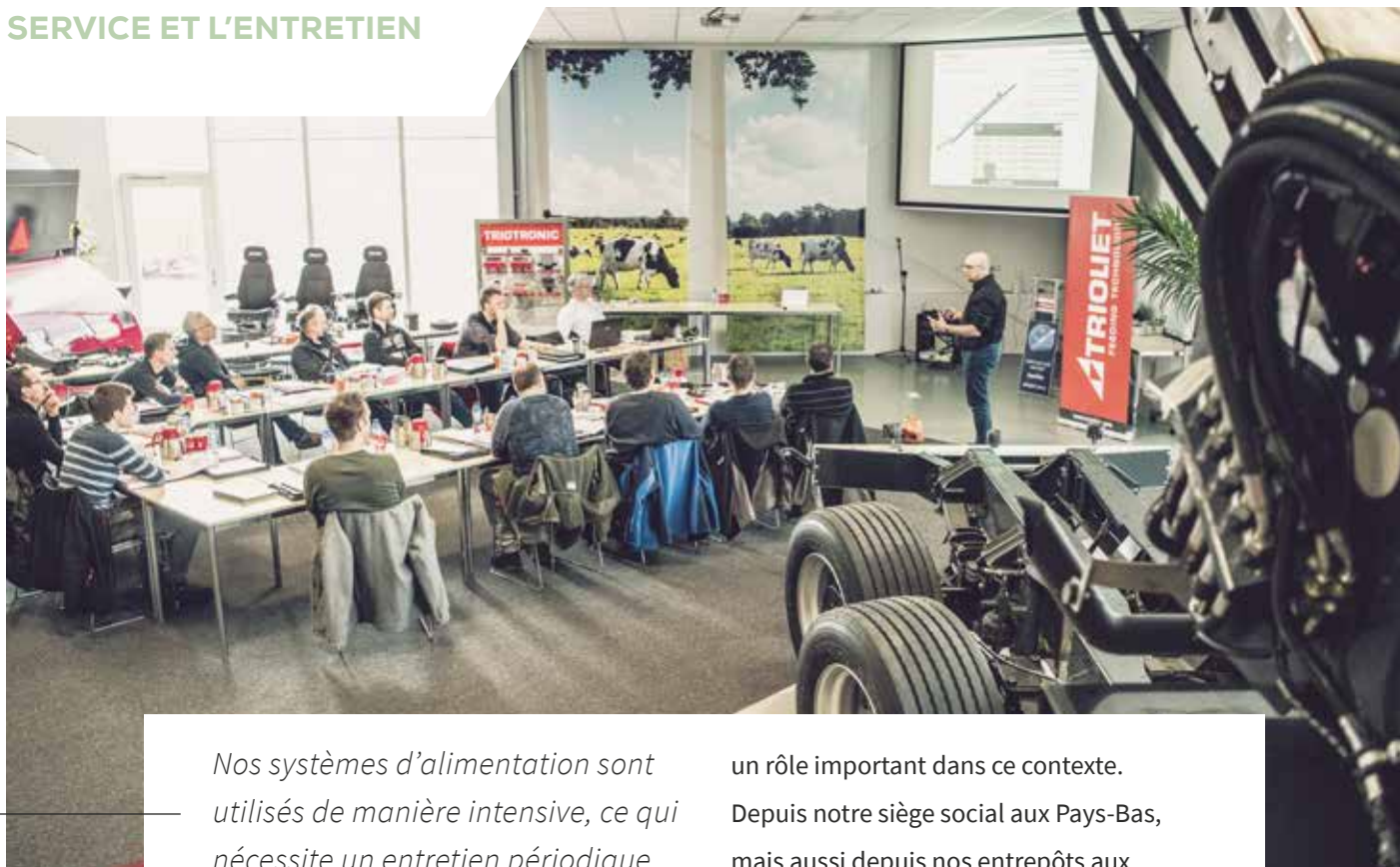

Nos systèmes d'alimentation sont utilisés de manière intensive, ce qui nécessite un entretien périodique. Afin de pouvoir vous assister rapidement, nous disposons d'un vaste réseau de revendeurs partout dans le monde. Ils se tiennent à votre disposition pour vous conseiller et vous aider.

Depuis notre siège social aux Pays-Bas, notre personnel de service et nos mécaniciens fournissent à leur tour un soutien aux concessionnaires. L'entrepôt central de pièces de rechange joue donc

un rôle important dans ce contexte. Depuis notre siège social aux Pays-Bas, mais aussi depuis nos entrepôts aux États-Unis et en Chine, nous pouvons livrer des pièces de rechange dans le monde entier en 24 heures. Nos revendeurs sont formés régulièrement afin de pouvoir rester au fait des derniers développements. Des mécaniciens et des vendeurs du monde entier viennent régulièrement à notre siège social pour suivre une formation technique et commerciale dans notre Trioliet Training Centre.





AU SUJET DE TRIOLIET

1950: Trois (trio) frères de famille Liet fondent la société Trioliet. En plus de 65 ans, l'entreprise familiale s'est développée pour devenir un acteur mondial.





Comme vous l'aurez compris, nous sommes un fournisseur complet de technique d'affouragement haut de gamme. Nos machines nourrissent chaque jour des centaines de milliers de vaches à travers le monde. En plus de 65 ans, notre entreprise familiale s'est développée pour devenir un acteur mondial. Nous considérons qu'il est de notre devoir d'offrir des solutions haut de gamme durables à l'échelle mondiale pour l'affouragement mécanisé et automatisé du bétail dans les exploitations agricoles professionnelles. Cela signifie que la conception de nouvelles solutions et l'optimisation des techniques existantes font partie de nos priorités absolues. Nous sommes en mesure de proposer des solutions adaptées aux exploitations bovines du monde entier. Pour ce faire, nous nous appuyons sur notre vaste gamme. C'est grâce à cette expertise et expérience que nous espérons pouvoir vous apporter notre contribution.



Robert Liet

TRIOLIET RÉSEAU DE VENTE ET CONTACT

Pays	Organisation/Importeur	Représentant	Domicile
France	Trioliet BV	Thierry Charles (Ouest France) Charles Edouard Gravez (Nord-Ouest France) David Sabatier (Centre-Est et Sud-Ouest France) Nicolas Rocher (Nord-Est France) Gerard Overzet (Service Technique)	
Belgique	Trioliet BV Trioliet BV	Charles Gravez (Wallonie) Anton Toonders (Flandre)	
Canada	Trioliet BV	Daniel St--Arnaud (Quebec)	
Allemagne	Trioliet BV	H. Kleverkamp	
Autriche	(Voralberg)	Thomas Fragner Björn Fritz	Groß-Gerungs Kempton
États-Unis	Trioliet BV Trioliet BV Trioliet BV Trioliet BV	Norbert Schaaf (USA Wisconsin) Alan Brandmeyer (USA Mid-Quest) Ed Jackman (USA Est) Matt Delahanty (USA Quest)	
Grande-Bretagne	Trioliet BV Trioliet BV	Glenn Williams (Nord-UK/Écosse) Simon Ward (Sud-UK)	
Irlande	Trioliet BV	Padraig O’Kane	Carnlough Co. Antrim
Italie	Trioliet BV Trioliet BV	Guillermo Keegan Thomas Fragner (Sud-Tirol)	
Luxembourg	Atelier Noé	J.M. Noé	Winckrange
Pays-Bas	Trioliet B.V.	H. Kleverkamp	Oldenzaal
Portugal	Ausama SL	Ricardo Marques	
Suisse	Serco Landtechnik AG	Urs Ledermann	Oberbipp

Téléphone	Website	E-mail
06.80.06.02.07 06.81.08.89.94 06.79.87.15.40 06.73.64.62.20 06.15.06.76.03	www.trioliet.fr www.trioliet.fr www.trioliet.fr www.trioliet.fr www.trioliet.fr	charles-thierry@wanadoo.fr c.gravez@trioliet.com dsabatier.trioliet@gmail.com rocher.nicolas@hotmail.fr g.overzet@trioliet.com
(+33) 681 088994 (+31) 613137175	www.trioliet.fr www.trioliet.nl	c.gravez@trioliet.com a.toonders@trioliet.com
(+1) 418 9518992	www.trioliet.com	danielst-arnaud@videotron.ca
(+31) 541 57 21 21	www.trioliet.de	h.kleverkamp@trioliet.com
(+43) 6645458694 (+49) 0171 2461322	www.trioliet.com www.trioliet.com	t.fragner@trioliet.com b.fritz@trioliet.com
(+1) 608 778 52 63 (+1) 661 303 36 26 (+1) 607 727 8190 (+1) 559 706 0611	www.trioliet.com www.trioliet.com www.trioliet.com www.trioliet.com	n.schaaf@trioliet.com albrandmeyer@hotmail.com triolietNE@aol.com m.delahanty@trioliet.com
(+44) 7496 9492 74 (+44) 7718-47 55 32	www.trioliet.com www.trioliet.com	g.williams@trioliet.com s.ward@trioliet.com
(+44) 07850 989 498	www.trioliet.com	p.okane@trioliet.com
(+39) 392 22 16 980 (+43) 6645458694	www.trioliet.com www.trioliet.com	gkeegan65@gmail.com t.fragner@trioliet.com
(+352) 949045	www.trioliet.com	anw@internet.lu
(+31) 541 57 21 21	www.trioliet.nl	h.kleverkamp@trioliet.com
(+34) 964366159	www.trioliet.com	comercial@ausamasl.com
(+41) 58 434 0711	www.sercolandtechnik.ch	urs.ledermann@sercolandtechnik.ch



TRIOLIET.FR

Trioliet. Le meilleur mélange.

TRIOLIET BV

Kleibultweg 59

NL-7575 BW Oldenzaal

Les Pays-Bas

T (+31) 541 - 57 21 21

F (+31) 541 - 57 21 25

info@trioliet.com